

Wände
NEU DEFINIERT.

modee.
MINERAL WALL SLABS & TILES



Wände
NEU DEFINIERT.



Inhalt

- 4** Einführung
- 16** Kollektionen
- 52** Zubehör



Als wir mit MODEE begonnen haben, war das Ziel klar und beinahe pragmatisch: Wandgestaltung neu zu denken – so, dass Renovierungen schneller, sauberer und radikal einfacher werden, ohne dabei auf Ästhetik zu verzichten.

Wo früher Wochen nötig waren, werden heute Stunden daraus. Materialien übernehmen die Arbeit, Entscheidungen werden einfacher und Ergebnisse verlässlicher.

Was als technologische Innovation begann, wurde von jenen wahrgenommen, die globale Designstandards definieren.

Red Dot Design Award.
German Design Award.
Dobry Wzór.

Die renommiertesten Jurys.
Die höchsten Maßstäbe.

Und MODEE – neu am Markt
– bereits unter ihnen.

Wir sehen diese Auszeichnungen nicht als Trophäen, sondern als Bestätigung. Als Beweis dafür, dass das Neudefinieren von Wänden auch bedeutete, Erwartungen neu zu definieren.

Wände.
Neu definiert.



Denn MODEE ist nicht einfach nur eine neue Wandlösung. Es ist eine neue Art, über Oberflächen nachzudenken.

Ein Spannungsfeld zwischen Technologie und Ästhetik. Der Beweis, dass schnelle Renovierung mit hochwertiger Architektur und anspruchsvollem Design vereinbar ist.

„Wände neu definiert“ ist für uns mehr als ein Claim. Es beschreibt ehrlich, was wir erreichen wollten: Wände neu zu definieren, den Renovierungsprozess neu zu denken und damit einer ganzen Kategorie neuen Schwung zu verleihen.

Und ja –
WIR SIND STOLZ.

Denn wenn etwas wirklich Neues von den weltweit führenden Designinstitutionen anerkannt wird, war dieser Wandel nicht nur mutig, sondern notwendig.

Wände
NEU DEFINIERT.



reddot winner 2025



*Zeit ist das Einzige,
von dem man nie genug hat.*

Ob bei der Renovierung eines Badezimmers,
beim Ausbau eines Hotels oder in der industriellen
Fertigung von Badmodulen
– Zeit ist immer das teuerste Material.

**MODEE WURDE ENTWICKELT,
UM DAS ZU ÄNDERN.**

MODEE Mineral Wall verändert die Art,
wie Innenräume fertiggestellt werden.
Sie verkürzt die Montagezeit deutlich,
vereinfacht die Logistik und eliminiert
unnötige Arbeitsschritte.



Zeit neu definieren.
VORSPRUNG GEWINNEN.

Das ist nicht nur schnelleres Renovieren.
Es ist ein Wettbewerbsvorteil – aufgebaut auf echter Zeitersparnis.

Denn im Wohnbau bedeutet Tempo: schneller mehr Komfort.
In der Hotellerie bedeutet Tempo: Zimmer schneller wieder verfügbar.
In der industriellen Fertigung bedeutet Tempo: Skalierbarkeit.

Neubau*

Fliese	Fliesen Montage Zeit	Montageleistung pro Woche	Anzahl der Fliesen (10 m ²)	<ul style="list-style-type: none"> ■ Kleber auftragen ■ Jede Fliese positionieren ■ Abstandhalter setzen ■ Auf Maß zuschneiden ■ Verfugen ■ Fugen reinigen
	4-7 Tage	1 Badezimmer	56 30 x 60 cm	
Mineral wall	1 Tag	3-4 Badezimmer	4 120 x 280 cm	<ul style="list-style-type: none"> ■ Kleber oder Kleber in Kombination mit Montageklebeband Paneel anpressen und positionieren ■ Optional: Ecken mit Silikon abdichten

MODEE Mineral Wall Paneele **reduzieren die Fertigstellungszeit von Badezimmern um bis zu 70 %** und ermöglichen es demselben Team, **bis zu 3* mehr Badezimmer fertigzustellen.**

Renovierung*

Fliese	Demontage der Fliese	Renovierungsabfall	Renovierungszeit	<ul style="list-style-type: none"> ■ Fliesen entfernen ■ Bauschutt und Staub ■ Wand ausgleichen / Wand nivellieren ■ Kleber + Fugenmasse
	1 Tag	300 kg Schutt	4-5 Tage	
Mineral wall	0 Tag	0 kg Schutt	1 Tag	<ul style="list-style-type: none"> ■ Installation auf bestehenden Fliesen ■ Kein Abriss ■ Kein Nivellieren / kein Wandspachteln

Eine Renovierung ohne Abriss kann **bis zu 6 Tage Zeit sparen und erzeugt keinerlei Bauschutt** in der Wohnung.

Zeit
NEU DEFINIERT.

*Der Vergleich basiert auf einem Standardbad mit 4 m² Grundfläche und einer gesamten Wandfläche von 10 m².

Entwickelt für die Montage.

ENTWICKELT FÜR BEWEGUNG.

MODEE wurde so konzipiert, dass die Installation intuitiv, schnell und flexibel erfolgt – ohne Spezialwerkzeuge oder aufwendige Vorbereitung.

Das integrierte Nut-und-Feder-System sorgt für präzise Ausrichtung und ein nahtloses Finish.

Keine schweren Maschinen.
Keine teuren Spezialgeräte.
Nur intelligentes Design.

MODEE kann direkt auf bestehenden Oberflächen – auch auf Fliesen – installiert werden, ohne Abriss, Staub oder lange Ausfallzeiten. Müheloses Design.



Leicht. Flexibel. Praktisch.

Mit nur 4 mm Stärke beansprucht MODEE kaum Raum und bietet dennoch eine hochwertige, architektonische Oberfläche.

Im Vergleich zu klassischen Fliesen ist MODEE leicht, flexibel und deutlich weniger bruchanfällig.

Die Paneele lassen sich von nur einer Person tragen, positionieren und montieren.

Weniger Aufwand.
Weniger Zeit.
Mehr Kontrolle.



Weniger Aufwand. Weniger Zeit.
MEHR KONTROLLE.

Müheloses
DESIGN.



Gutes Design verlangt keine Entscheidung.

Nicht zwischen Ästhetik und Performance.
Nicht zwischen Trend und Langlebigkeit.

MODEE ist geprägt von europäischer Designkultur –
entwickelt und gefertigt in Europa,
mit Präzision, Haltung und Sensibilität.

Gesehen.
Gefühlt.
ERLEBT.

Design ist nicht nur das, was man sieht.

**DESIGN IST NICHT NUR DAS,
WAS MAN SIEHT.**

MODEE vereint Optik und Haptik:
unterschiedliche Strukturen, feine Muster und Oberflächen,
die mit Licht spielen und auf Berührung reagieren.

Struktur schafft Tiefe.
Dekore geben Charakter.



Holzstruktur

6 unique designs



Streifenstruktur

15 unique designs



Betonstruktur

18 unique designs

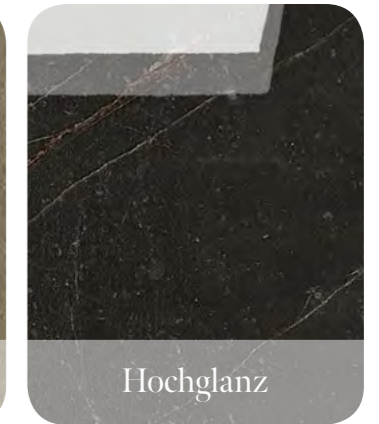

Hochglanz

8 unique designs

Design zeigt sich auch im Format.

Großformate bis 2800 mm
und Fliesen 1200 × 600 mm
schaffen großzügige Flächen – mit ruhigem,
durchgehendem Look.

Weniger Fugen.
MEHR ARCHITEKTUR.

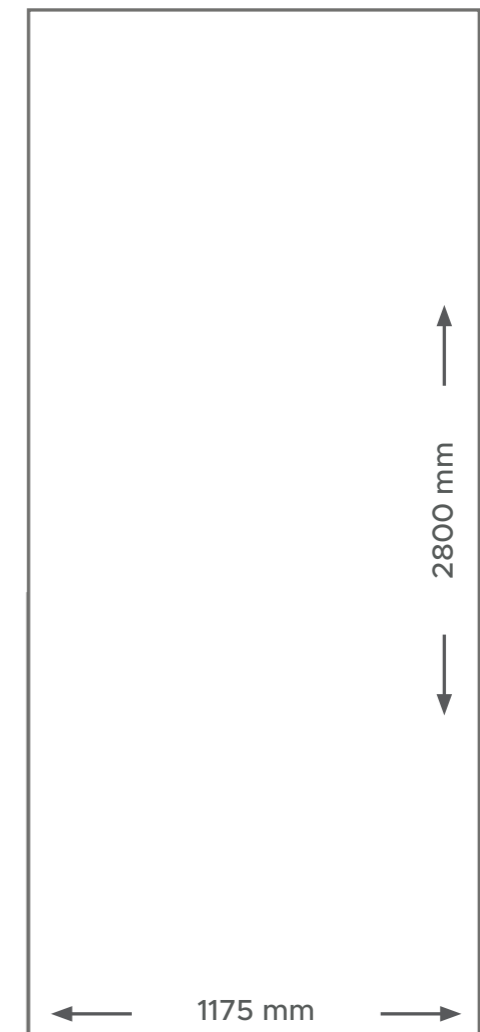

Design
OHNE KOMPROMISSE.

Beim ersten Hinsehen denkt man sofort:

FLIESEN. BADEZIMMER.

Und ja – genau dort spielt MODEE seine Stärken aus.
Doch die Möglichkeiten gehen deutlich weiter.

Innenräume

In privaten Innenräumen geht MODEE über Nasszonen hinaus. Es funktioniert überall dort, wo Wände zugleich praktisch und ausdrucksstark sein sollen.

Flure und Korridore, die täglicher Beanspruchung standhalten. Küchen, in denen Robustheit auf Design trifft. Statement-Wände – hinter dem TV, am Kopfteil des Bettes, entlang von Treppen.

Funktionale Oberflächen werden zu architektonischen Elementen. Wände sind nicht länger nur Hintergrund.

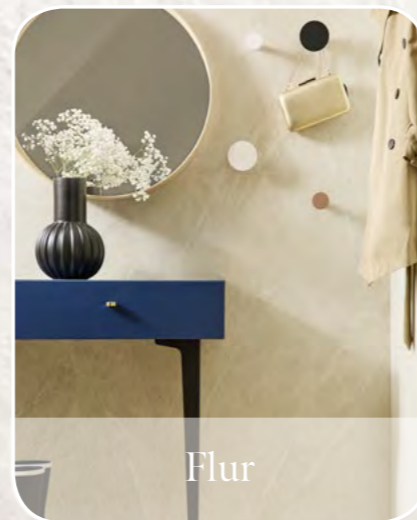

Flur



Küche



Schlafzimmer



TV Wand



Gewerbliche **INNENRÄUME**

In kommerziellen Bereichen bringt MODEE Konsistenz und Geschwindigkeit in Zonen, die den ersten Eindruck prägen.

Flure und Durchgänge. Gemeinschafts- und Konferenzräume. Bars und Gastronomiebereiche, in denen Atmosphäre und Robustheit gleichermaßen zählen.

Von zurückhaltenden Hintergründen bis zu markanten Akzenten – MODEE passt sich dem Rhythmus des Raumes an.



Büro



Lobby

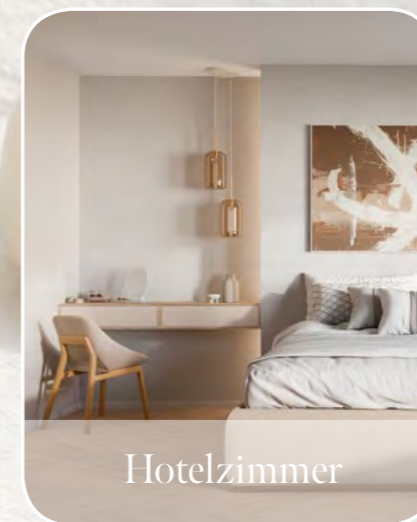

Hotelzimmer



Verkaufstresen

Entwickelt für mehr als
NUR BADEZIMMER.

MODEE Lock - MÜHELOSE ELEGANZ.

Mit MODEE verbinden wir Vielseitigkeit mit Innovation.

Unterschiedliche Formate, Oberflächen und intelligente Funktionen heben Wandgestaltung auf ein neues Niveau.

MODEE lock

Erhältlich als 2-oder 4-seitiges Verriegelungssystem für einfache Montage, präzise Ausrichtung und dauerhafte Verbindung.

Die integrierte Silikon-Nut gewährleistet wasserdichte Übergänge. So sind die Paneele besonders widerstandsfähig gegen Feuchtigkeit – perfekt für Feuchträume und Nasszonen.

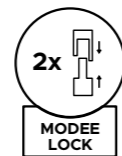

2-oder
Modee LOCK

Seamless bevel

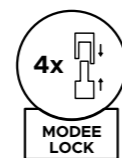

4-seitiges
Modee LOCK

DecoBevel



DecoBevel

Eine feine Fugenoptik, die klassische Fliesenfugen imitiert und ein realistisches, hochwertiges Finish erzeugt.

Erhältlich nur für TILES.

Technische SPEZIFIKATIONEN

PRODUKT DIMENSIONEN	WERT	EINHEIT	TEST METHODE
Stärke	4	[mm]	EN ISO 24346
Dichte	(Tile) 8544 / (Slab) 8300	[g/m ²]	EN ISO 23997
Dimension	(Tile) 1200x600 mm / (Slab) 2800 x 1175	[mm]	EN ISO 24341

KLASSIFIZIERUNG	WERT	EINHEIT	TEST METHODE
Produktspezifikation	-	-	EN ISO 15102
Brandverhalten	B-s2, d0	Class	EN 13 501-1
Formaldehydemission (Formaldehyd-Freisetzung)	PASSED	-	EN 12149
Freisetzung von Schwermetallen und spezifischen Elementen	PASSED	-	EN 12149
Freisetzung von Vinylchloridmonomer (VCM)	PASSED	-	EN 12149
Schallabsorption	NPD	-	EN ISO 354
Thermischer Widerstand (TR)	0,010	[m ² K/W]	EN 12667

PARAMETER	WERT	EINHEIT	TEST METHODE
Dimensionsstabilität	≤ 0,05	[%]	EN ISO 23999
Restverformung (RI)	0,01	[mm]	EN ISO 24343
Abriebfestigkeit	500	Cycles	EN ISO 13329
Kratzfestigkeit	24	[N]	EN ISO 1518
Dickenquellung	0	[%]	EN ISO 24336
Mikrokratzfestigkeit	1,2	[GU]	EN ISO 16094
Wasserdicht	PASSED	[mm]	EN ISO 13553
UV-Beständigkeit	6	-	B105-B02
Beständigkeit gegen Flecken und Chemikalien	Index 0	-	EN ISO 26987

Kaffee, Aceton, Wasserstoffperoxid (30 %), Schuhcreme, chlorbasierter Toilettenreiniger, Schimmelentferner, Antipilzmittel, Küchenreiniger, Duschreiniger, Spülmittel, Seife, Entkalker.

UMWELT	Value	Unit
Recyclingmöglichkeit	100	[%]

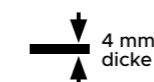

Zeitlose natürliche
ELEGANZ

Die Kollektion Stone Essence fängt die Schönheit von Marmor, Sandstein und Travertin ein und übersetzt sie in authentische Steinstrukturen in einer modernen, vielseitigen Form. Ideal für die Gestaltung eleganter und anspruchsvoller Räume – mit minimalem Aufwand.



Eine Hommage an die Schönheit der Natur: von Marmor, Sandstein, Kalkstein und Travertin inspirierte Designs verleihen Ihren Räumen zeitlose Eleganz und raffinierte Ästhetik.

Stone
ESSENCE.



Stone
MONREALE

Dezente Raffinesse

Das Dekor **Monreale** interpretiert die zeitlose Eleganz von Fior-di-Bosco-Marmor neu – mit einer feinen, zurückhaltenden Luxu-snote. Die ausdrucksstarke, strukturierte Grundfläche wird sanft von filigranen Aderungen durchzogen und schafft eine ruhige, zugleich anspruchsvolle Wirkung. Ideal für moderne, elegante Interieurs mit Charakter.



NR.	SCHATTEN	ABMESSUNGEN (mm)	HIGH GLOSS	CONCRETE	STRIPES	2x MODEE LOCK	4x MODEE LOCK	DECO FASE
WMS 502C	ELFENBEIN	1175x2800	-	●	-	●	-	-
WMS 501C	GRAU	1175x2800	-	●	-	●	-	-
WMS 518C	SCHWARZ	1175x2800	-	●	-	●	-	-
WMS 502S	ELFENBEIN	1175x2800	-	-	●	●	-	-
WMS 501S	GRAU	1175x2800	-	-	●	●	-	-
WMS 518S	SCHWARZ	1175x2800	-	-	●	●	-	-
WMS 518G	SCHWARZ	1175x2800	●	-	●	●	-	-
WMT 502C	ELFENBEIN	1200x600	-	●	-	-	●	●
WMT 501C	GRAU	1200x600	-	●	-	-	●	●
WMT 518C	SCHWARZ	1200x600	-	●	-	-	●	●
WMT 502S	ELFENBEIN	1200x600	-	-	●	-	●	●
WMT 501S	GRAU	1200x600	-	-	●	-	●	●
WMT 518S	SCHWARZ	1200x600	-	-	●	-	●	●
WMT 518G	SCHWARZ	1200x600	●	-	-	-	●	●

MONREALE
elfenbein / WM 502



MONREALE
grau / WM 501



MONREALE
schwarz / WM 518



Stone
ESSENCE.



Stone
MONZA

Ausdrucksstarke Eleganz

Das Dekor **Monza** verbindet die zeitlose Raffinesse von Marmor mit der transluzenten Schönheit von Onyx. Fein ausgearbeitete Aderungen und zarte Oberflächendetails erzeugen Tiefe und Lichtwirkung und machen Monza zur idealen Wahl für luxuriöse, ausdrucksstarke Interieurs. Perfekt, um jedem Raum eine Note von edler Eleganz und besonderem Charakter zu verleihen.

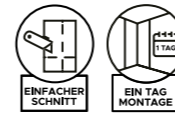

NR.	SCHATTEN	ABMESSUNGEN (mm)	CONCRETE	STRIPES	2x MODÉE LOCK	4x MODÉE LOCK	DECO FASE
WMS 520C	WEIß	1175x2800	●	-	●	-	-
WMS 532C	GRAU	1175x2800	●	-	●	-	-
WMT 520C	WEIß	1200x600	●	-	-	●	●
WMT 532C	GRAU	1200x600	●	-	-	●	●

MONZA
weiß / WM 520



MONZA
grau / WM 532



Stone
ESSENCE.

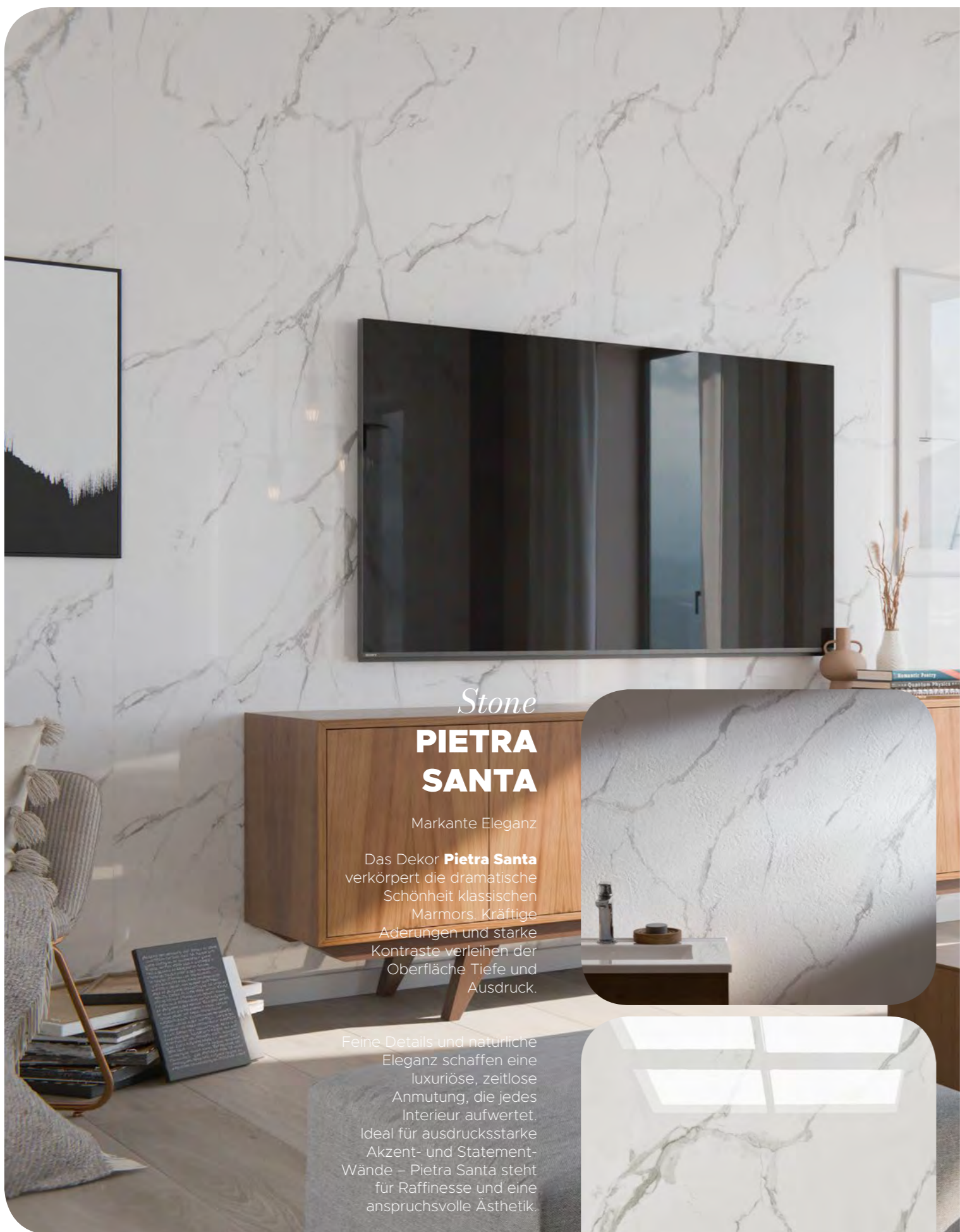

Stone
**PIETRA
SANTA**

Markante Eleganz

Das Dekor **Pietra Santa** verkörpert die dramatische Schönheit klassischen Marmors. Kräftige Aderungen und starke Kontraste verleihen der Oberfläche Tiefe und Ausdruck.

Feine Details und natürliche Eleganz schaffen eine luxuriöse, zeitlose Anmutung, die jedes Interieur aufwertet. Ideal für ausdrucksstarke Akzent- und Statement-Wände – Pietra Santa steht für Raffinesse und eine anspruchsvolle Ästhetik.

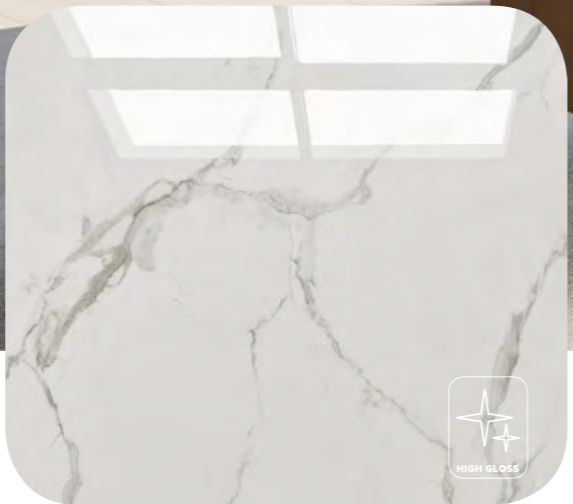

NR.	SCHATTEN	ABMESSUNGEN (mm)	HIGH GLOSS	CONCRETE	STRIPES	2x MODEE LOCK	4x MODEE LOCK	DECO FASE
WMS 538C	WEIB	1175x2800	-	●	-	●	-	-
WMS 538G	WEIB	1175x2800	●	-	-	●	-	-
WMT 538C	WEIB	1200x600	-	●	-	-	●	●
WMT 538G	WEIB	1200x600	●	-	-	-	●	●

PIETRA SANTA
weiß / WM 538



Stone
ESSENCE.

Stone PALATINA

Stille Eleganz

Das Dekor **Palatina** verkörpert die ruhige, zeitlose Schönheit von Travertin – neu interpretiert in einer minimalistischen, harmonischen Formensprache. Inspiriert von der Wabi-Sabi-Philosophie zelebriert es natürliche Unvollkommenheit und zurückhaltende Eleganz. Sanfte Texturen und beruhigende Farbtöne verleihen jedem Raum Balance und Gelassenheit. Palatina ist die ideale Wahl für moderne Interieurs, die Ruhe, Klarheit und zeitlose Ästhetik ausstrahlen.

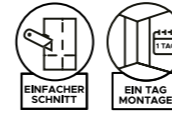

NR.	SCHATTEN	ABMESSUNGEN (mm)	CONCRETE	STRIPES	2x MODEE LOCK	4x MODEE LOCK	DECO FASE
WMS 545S	WEIß	1175x2800	-	●	●	-	-
WMS 521S	SAND	1175x2800	-	●	●	-	-
WMT 545S	WEIß	1200x600	-	●	-	●	●
WMT 521S	SAND	1200x600	-	●	-	●	●

PALATINA weiß / WM 545

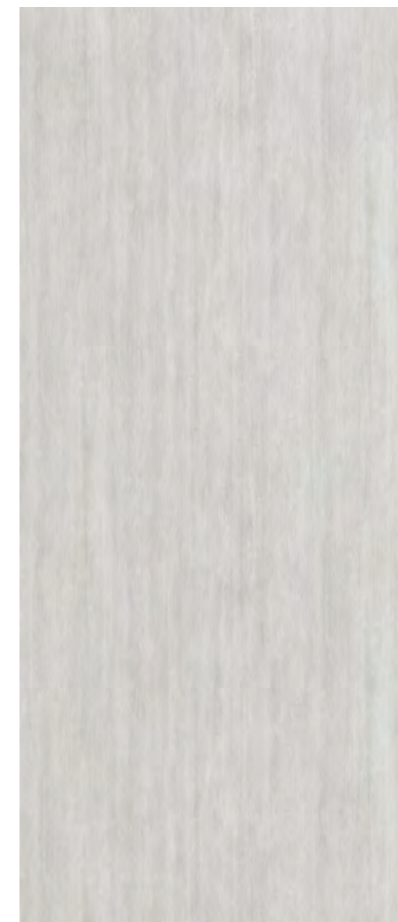

PALATINA sand / WM 521



Stone
ESSENCE.



Stone
ZENITH

Zeitlose Ruhe

Das Dekor **Zenith** fängt die Essenz von Gelassenheit ein. Weiche, fließende Texturen und subtile Tonabstufungen erzeugen eine ruhige, ausgewogene Wirkung. Inspiriert von Naturstein, mit einem zeitgemäßen Twist, verleiht Zenith Interieurs eine moderne Eleganz, die sich nahtlos in minimalistische und anspruchsvolle Raumkonzepte einfügt. Ideal für die Gestaltung harmonischer, ruhiger Räume – Zenith setzt dezente Akzente mit feiner Raffinesse.

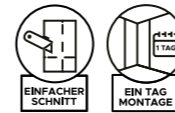

ZENITH
grau / WM 504



NR.	SCHATTEN	ABMESSUNGEN (mm)	CONCRETE	STRIPES	2x MODEE LOCK	4x MODEE LOCK	DECO FASE
WMS 504C	GRAU	1175x2800	●	-	●	-	-
WMT 504C	GRAU	1200x600	●	-	-	●	●

Stone
ESSENCE.



Stone
ALPINA MIST

Klare Leichtigkeit

Das Dekor **Alpina Mist** erinnert an die Frische klarer Bergluft und die feine Eleganz von Naturstein, sanft verhüllt vom Morgennebel. Weiche, diffus verlaufende Aderungen und eine kühle, helle Farbpalette schaffen eine ruhige, luftige Oberfläche, die das Raumgefühl sichtbar erweitert. Inspiriert von natürlichem Stein bringt Alpina Mist Klarheit und Balance in moderne Interieurs. Die ideale Wahl für helle, minimalistische Raumkonzepte – zeitlos, zurückhaltend und souverän elegant.

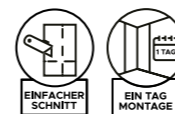

NR.	SCHATTEN	ABMESSUNGEN (mm)	HIGH GLOSS	CONCRETE	STRIPES	2x MODÉE LOCK	4x MODÉE LOCK	DECO FASE
WMT 549G	WEIß	1200x600	●	-	-	-	●	●

ALPINA MIST
weiß / WM 549



Stone
ESSENCE.



Stone CALDERA

Natürliche Wärme

Caldera ist ein warmes, steininspiriertes Dekor, geprägt von der stillen Kraft der Natur. Sanfte Tonübergänge und fein ausgearbeitete Oberflächendetails verleihen Tiefe und eine natürlich elegante Ausstrahlung. Weiche, erdige Nuancen schaffen eine einladende Atmosphäre und bewahren zugleich einen zeitgemäßen, anspruchsvollen Charakter. Caldera harmoniert perfekt mit Holz und natürlichen Textilien und eignet sich ideal für ausgewogene, harmonische Interieurs, in denen Komfort und modernes Design nahtlos miteinander verschmelzen.

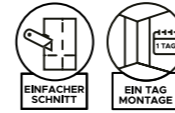

NR.	SCHATTEN	ABMESSUNGEN (mm)	GLOSS	CONCRETE	STRIPES	2x MODÉE LOCK	4x MODÉE LOCK	DECO FASE
WMS 548G	ELFENBEIN	1175x2800	●	-	-	●	-	-
WMT 548G	ELFENBEIN	1200x600	●	-	-	-	●	●

CALDERA elfenbein / WM 548

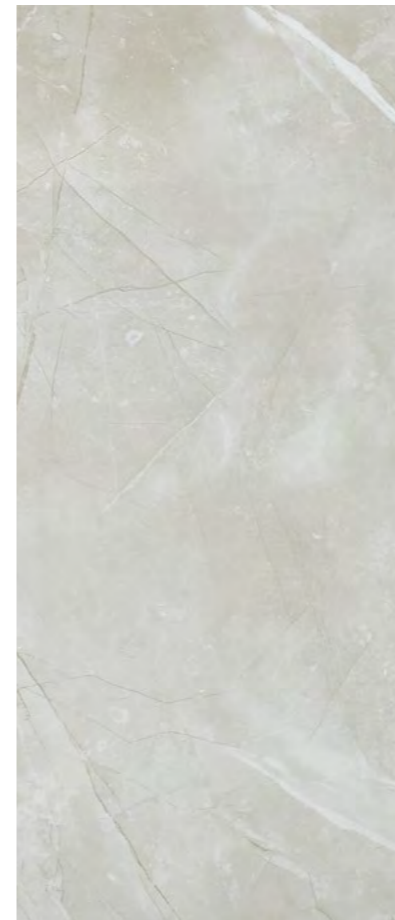

Stone
ESSENCE.



Stone
LUNARA

Sanfte Klarheit

Das Dekor **Lunara** strahlt eine feine Leuchtkraft und wohlthuende Ruhe aus – inspiriert von Stein in seiner reinsten Form. Eine helle, warme Farbpalette in Kombination mit zarten, organischen Texturen schafft eine Oberfläche, die zugleich edel und mühelos natürlich wirkt. Lunara fügt sich harmonisch in minimalistische und soft-moderne Interieurs ein, verstärkt Helligkeit und räumliche Balance und steht für zeitlose Natürlichkeit, Gelassenheit und zurückhaltende Eleganz.

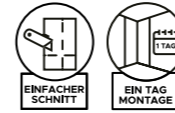

NR.	SCHATTEN	ABMESSUNGEN (mm)	GLOSS	CONCRETE	STRIPES	2x MODÉE LOCK	4x MODÉE LOCK	DECO FASE
WMT 547	SAND	1200x600	●	-	-	-	●	●

LUNARA
sand / WM 547

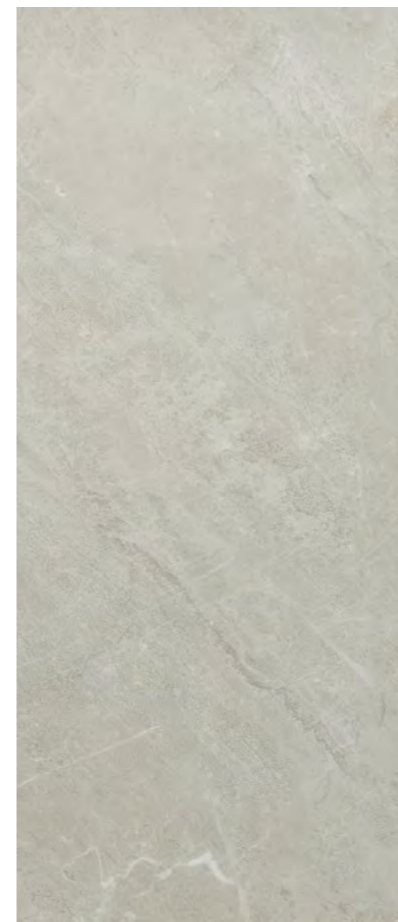

Stone
ESSENCE.



Raw
CONCRETE.

Minimalistisch und industriell: Diese Kollektion fängt die rohe Ästhetik von Beton ein – ideal für moderne, markante Raumkonzepte.



MASSI
grey / WM 525

MASSI

Das Dekor **Massi** ist inspiriert von Beton mit grobem Zuschlag – einer Mischung aus Kies und Sand. Das Design zeigt eine strukturierte Oberfläche mit sichtbaren Zuschlägen, ausbalanciert durch glattere Zementbereiche, und bietet so eine dynamische und vielseitige Ästhetik. Diese Kombination macht Massi zur idealen Wahl für Räume, in denen industrieller Charakter auf universelle Einsetzbarkeit trifft.



-
-
-
-
-
-
-
-
-

NR.	SCHATTEN	ABMESSUNGEN (mm)	CONCRETE	STRIPES	2x MODEE LOCK	4x MODEE LOCK	DECO FASE
WMS 503C	WEIß	1175x2800	●	-	●	-	-
WMS 540C	ELFENBEIN	1175x2800	●	-	●	-	-
WMS 525C	GRAU	1175x2800	●	-	●	-	-
WMS 546C	SAND	1175x2800	●	-	●	-	-
WMS 503S	WEIß	1175x2800	-	●	●	-	-
WMS 540S	ELFENBEIN	1175x2800	-	●	●	-	-
WMS 525S	GRAU	1175x2800	-	●	●	-	-
WMS 546S	SAND	1175x2800	-	●	●	-	-
WMT 503C	WEIß	1200x600	●	-	-	●	●
WMT 540C	ELFENBEIN	1200x600	●	-	-	●	●
WMT 525C	GRAU	1200x600	●	-	-	●	●
WMT 546C	SAND	1200x600	●	-	-	●	●
WMT 503S	WEIß	1200x600	-	●	-	●	●
WMT 540S	ELFENBEIN	1200x600	-	●	-	●	●
WMT 525S	GRAU	1200x600	-	●	-	●	●
WMT 546S	SAND	1200x600	-	●	-	●	●

MASSI
elfenbein / WM 540



MASSI
weiß / WM 503

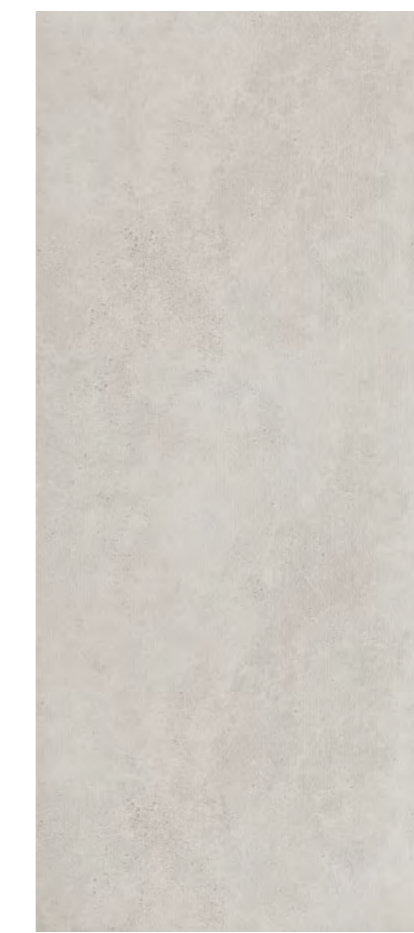

MASSI
sand / WM 546



Raw
CONCRETE.



NAVA

Das Dekor **Nava** fängt die zurückhaltende Schönheit von Beton mit einer feinkörnigen Textur und zarter, quarzähnlicher Aderung ein. Die weiche, natürliche Oberfläche vermittelt Ruhe und Eleganz und macht Nava zu einer vielseitigen Wahl für zeitgemäße Interieurs. Der betoninspirierte Look eignet sich ideal, um Wänden eine moderne, elegante Note zu verleihen und dabei eine zeitlose Wirkung zu bewahren.



NR.	SCHATTEN	ABMESSUNGEN (mm)	CONCRETE	STRIPES	2x MODEE LOCK	4x MODEE LOCK	DECO FASE
WMS 522C	ELFENBEIN	1175x2800	●	-	●	-	-
WMS 524C	GRAU	1175x2800	●	-	●	-	-
WMS 523C	SAND	1175x2800	●	-	●	-	-
WMT 522C	ELFENBEIN	1200x600	●	-	-	●	●
WMT 524C	GRAU	1200x600	●	-	-	●	●
WMT 523C	SAND	1200x600	●	-	-	●	●

NAVA
elfenbein / WM 522



NAVA
grau / WM 524



NAVA
sand / WM 523



Raw
CONCRETE.



Pure
STRUCTURE.

Eine raffinierte Interpretation von Schlichtheit mit monochromen Dekoren und tweed-inspirierten Texturen, die jeder Wand Tiefe und Eleganz verleihen.



MONO
grey / WM 541

MONO

Das Dekor **Mono** definiert Schlichtheit neu und bietet zwei unterschiedliche Strukturen: eine haptische, gerippte Oberfläche sowie eine feine, gitterartige Textur mit Anklängen an Beton. Aus der Distanz erscheint Mono als ruhige, einheitliche Farbfläche – perfekt abgestimmt auf aktuelle Interieur-Farbpaletten. Aus der Nähe offenbaren sich die detaillierte Ausarbeitung und die markanten Texturen, die Tiefe und Raffinesse hinzufügen. Diese Vielseitigkeit sorgt dafür, dass Mono nicht nur die visuelle Wirkung moderner Räume stärkt, sondern auch ein dynamisches haptisches Erlebnis schafft.

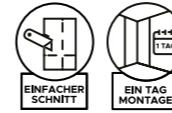

NR.	SCHATTEN	ABMESSUNGEN (mm)	CONCRETE	STRIPES	2x MODEE LOCK	4x MODEE LOCK	DECO FASE
WMS 512C	WEIß	1175x2800	●	-	●	-	-
WMS 511C	ELFENBEIN	1175x2800	●	-	●	-	-
WMS 541C	GRAU	1175x2800	●	-	●	-	-
WMS 542C	CASHMIRE	1175x2800	●	-	●	-	-
WMS 512S	WEIß	1175x2800	-	●	●	-	-
WMS 511S	ELFENBEIN	1175x2800	-	●	●	-	-
WMS 541S	GRAU	1175x2800	-	●	●	-	-
WMS 542S	CASHMIRE	1175x2800	-	●	●	-	-
WMT 512C	WEIß	1200x600	●	-	-	●	●
WMT 511C	ELFENBEIN	1200x600	●	-	-	●	●
WMT 541C	GRAU	1200x600	●	-	-	●	●
WMT 542C	CASHMIRE	1200x600	●	-	-	●	●
WMT 512S	WEIß	1200x600	-	●	-	●	●
WMT 511S	ELFENBEIN	1200x600	-	●	-	●	●
WMT 541S	GRAU	1200x600	-	●	-	●	●
WMT 542S	CASHMIRE	1200x600	-	●	-	●	●

MONO
elfenbein / WM 511

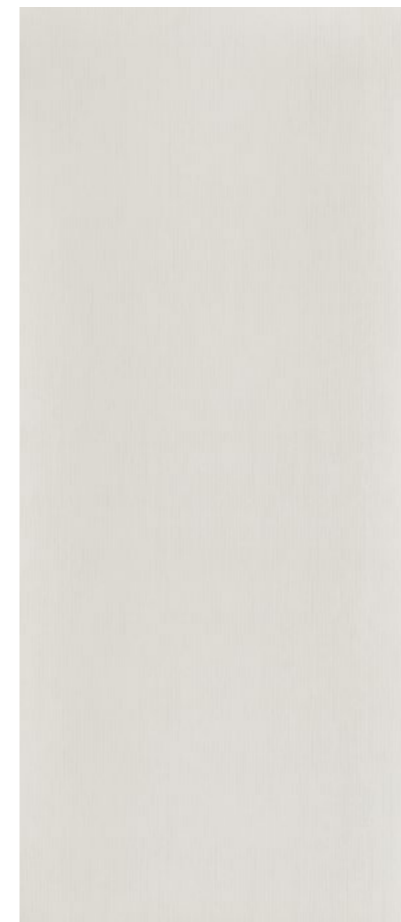

MONO
weiß / WM 512



MONO
cashmire / WM 542



Pure
STRUCTURE.



TWEED

Das Dekor **Tweed** greift den Trend zu soften Wandoberflächen auf und überzeugt mit einem filigranen Chevron-Muster, inspiriert von klassischen Stoffstrukturen. Die Verbindung von Wärme und Raffinesse verleiht Interieurs eine wohnliche, zugleich elegante Ausstrahlung und lässt Wände einladend und stilvoll wirken. Ideal für Räume, in denen Komfort auf Design trifft. – Tweed ergänzt moderne Interieurs um eine besondere, weiche Note.

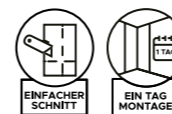

NR.	SCHATTEN	ABMESSUNGEN (mm)	CONCRETE	STRIPES	2x MODEE LOCK	4x MODEE LOCK	DECO FASE
WMS 528S	ELFENBEIN	1175x2800	-	●	●	-	-
WMS 527S	SAND	1175x2800	-	●	●	-	-
WMT 528S	ELFENBEIN	1200x600	-	●	-	●	●
WMT 527S	SAND	1200x600	-	●	-	●	●

TWEED
elfenbein / WM 528



TWEED
sand / WM 527



Pure
STRUCTURE.



True
WOOD.

Warme, natürliche Holztöne, die eine behagliche und einladende Atmosphäre schaffen – auch erhältlich in geriffelten Holzdesigns für eine strukturierte, zeitgemäße Optik.



Fluted OAK

Das Dekor Fluted **Oak** unterstreicht die natürliche Eleganz von Holz durch klare, vertikale Linien. Die strukturierten Rillen verleihen Wänden Tiefe und Bewegung und schaffen eine moderne, dynamische Ästhetik. Ideal für zeitgemäße Interieurs bietet Fluted Oak ein ausgewogenes Zusammenspiel aus Wärme und architektonischer Präzision und verwandelt jeden Raum in ein harmonisches Statement stilvoller Gestaltung.

True
WOOD.

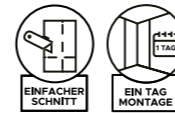

NR.	SCHATTEN	ABMESSUNGEN (mm)				
WMSLS 205	BEATRICE	1175x2800	●	●	-	-
WMSLS 210	ASTURIA	1175x2800	●	●	-	-
WMSLS 208	BURBON	1175x2800	●	●	-	-

FLUTED
beatrice / WMSLS 205



FLUTED
asturia / WMSLS 210



FLUTED
burbon / WMSLS 208





True
OAK

Holzinspirierte Wandpaneele bringen eine behagliche, einladende Wärme in jedes Interieur. Natürliche Texturen und Farbtöne schaffen eine harmonische Verbindung mit dem Raum und verleihen ihm zugleich Komfort und zeitlose Eleganz.

True
WOOD.



NR.	SCHATTEN	ABMESSUNGEN (mm)	EIR WOOD	2x MODEE LOCK	4x MODEE LOCK	DECO FASE
WMSS 205	BEATRICE	1175x2800	●	●	-	-
WMSS 210	ASTURIA	1175x2800	●	●	-	-
WMSS 208	BURBON	1175x2800	●	●	-	-
WMST 205	BEATRICE	1200x600	●	-	●	●
WMST 210	ASTURIA	1200x600	●	-	●	●
WMST 208	BURBON	1200x600	●	-	●	●

BEATRICE
oak / WMSS 205



ASTURIA
oak / WMSS 210



BURBON
oak / WMSS 208



Accessories



„Ich habe festgestellt, dass ich mit Farben und Formen Dinge ausdrücken kann,
die ich auf keine andere Weise sagen könnte.“

Georgia O'Keeffe



Modee Glue

Der ultimative Klebstoff
für eine sichere Montage

Modee Glue ist ein professioneller, duopolymerbasierter Klebstoff, entwickelt für höchste Leistungsanforderungen bei der Montage von Wandpaneelen. Mit einer extrem hohen Anfangshaftung von 25 kg/cm² greift er bereits innerhalb von 1 Sekunde nach dem Auftragen und sorgt von Beginn an für einen sicheren Halt.

Die dauerhaft flexible Klebeverbindung passt sich Bewegungen des Untergrunds an und ist zugleich wasserfest und wasserdicht, wodurch sie sich ideal für den Einsatz in feuchten Umgebungen eignet. Modee Glue ist zudem geruchsneutral und lösemittelfrei und ermöglicht so eine saubere und sichere Verarbeitung.

Ob im Wohn- oder Objektbereich – dieser Klebstoff ist die robuste und zuverlässige Lösung für perfekte, langlebige Ergebnisse.

NR.	FARBE	KAPAZITÄT (ml)
5905167884096	WEIß	290 ml



Einfache Installation

SIEH ES DIR & MACH ES JETZT!

Zubehör für den perfekten Abschluss

Zur Ergänzung des **Modee-Panelsystems** bieten wir eine Auswahl an Montagezubehör, das auf Präzision, Langlebigkeit und einfache Verarbeitung ausgelegt ist. Dazu zählen Innen- und Außeneckprofile sowie Abschlussprofile, die speziell für die Anforderungen im Wohn- und Objektbereich entwickelt wurden.

Die Profile erleichtern die Montage, ermöglichen Anpassungen während der Installation, verdecken Kantenunregelmäßigkeiten und schützen Ecken zuverlässig vor Feuchtigkeit und Abnutzung. Durch die Verbindung von Funktionalität und Design steigern diese Zubehörteile nicht nur die Alltagstauglichkeit der Wandflächen, sondern sorgen zugleich für ein sauberes, hochwertiges und professionelles Erscheinungsbild.



WALL ENDE

Stilvoller, ästhetischer und minimalistischer Kantenabschluss*, universelle Passform 4-5 mm.

NR.	SCHATTEN	LÄNGE (mm)
5905167884089	A1 SILBER	2800
5905167882689	A3 TITAN	2800
5905167882696	A4 SCHWARZ MAT	2800

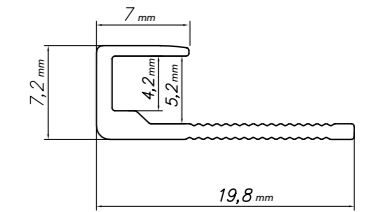

WALL INNEN

Ästhetischer Eckabschluss*, universelle Passform 4-5 mm.

NR.	SCHATTEN	LÄNGE (mm)
5905167882702	A1 SILBER	2800
5905167882719	A3 TITAN	2800
5905167882726	A4 SCHWARZ MAT	2800

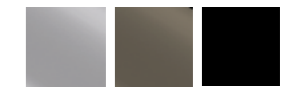
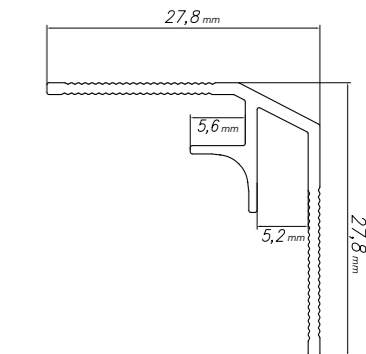

WALL AUBEN

Stilvoller, ästhetischer Abschluss der Ecke*, universelle Passform 4-5 mm.

NR.	SCHATTEN	LÄNGE (mm)
5905167882733	A1 SILBER	2800
5905167882740	A3 TITAN	2800
5905167882757	A4 SCHWARZ MAT	2800

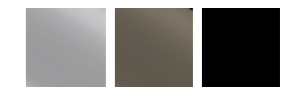
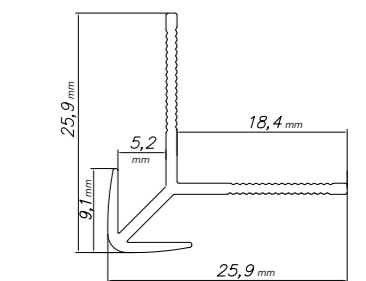

WALL AUBEN PRO

Stilvoller, ästhetischer und minimalistischer Abschluss der Ecke (R2)*, universelle Passform 4-5 mm.

NR.	SCHATTEN	LÄNGE (mm)
5905167884041	A1 SILBER	2800
5905167884058	A3 TITAN	2800
5905167884065	A4 SCHWARZ MAT	2800

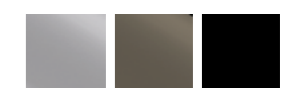
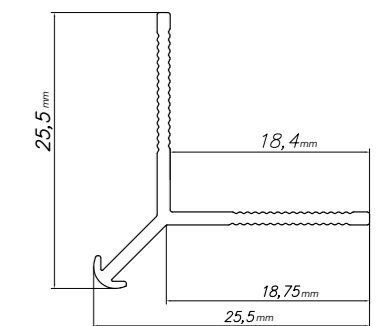

*Polymer Klebstoff



SLAB COLLECTION

PIETRA SANTA	WHITE	WMS 538C	SLAB	CONCRETE	5905167881903
PIETRA SANTA	WHITE	WMS 538G	SLAB	HIGH GLOSS	5905167890004
MONREALE	IVORY	WMS 502C	SLAB	CONCRETE	5905167881910
MONREALE	GREY	WMS 501C	SLAB	CONCRETE	5905167881927
MONREALE	BLACK	WMS 518C	SLAB	CONCRETE	5905167881934
MONREALE	BLACK	WMS 518G	SLAB	HIGH GLOSS	5905167890011
CALDERA	IVORY	WMS 548G	SLAB	HIGH GLOSS	5905167889992
MONZA	WHITE	WMS 520C	SLAB	CONCRETE	5905167881941
MONZA	GREY	WMS 532C	SLAB	CONCRETE	5905167881958
ZENITH	GREY	WMS 504C	SLAB	CONCRETE	5905167881965
NAVA	IVORY	WMS 522C	SLAB	CONCRETE	5905167881972
NAVA	GREY	WMS 524C	SLAB	CONCRETE	5905167881989
NAVA	SAND	WMS 523C	SLAB	CONCRETE	5905167881996
MASSI	WHITE	WMS 503C	SLAB	CONCRETE	5905167882009
MASSI	IVORY	WMS 540C	SLAB	CONCRETE	5905167882016
MASSI	GREY	WMS 525C	SLAB	CONCRETE	5905167882023
MASSI	SAND	WMS 546C	SLAB	CONCRETE	5905167882030
MONO	WHITE	WMS 512C	SLAB	CONCRETE	5905167882047
MONO	IVORY	WMS 511C	SLAB	CONCRETE	5905167882054
MONO	GREY	WMS 541C	SLAB	CONCRETE	5905167882061
MONO	Cashmere	WMS 542C	SLAB	CONCRETE	5905167882078
MONREALE	IVORY	WMS 502S	SLAB	STRIPES	5905167882108
MONREALE	GREY	WMS 501S	SLAB	STRIPES	5905167882115
MONREALE	BLACK	WMS 518S	SLAB	STRIPES	5905167882122
PALATINA	WHITE	WMS 545S	SLAB	STRIPES	5905167882139
PALATINA	SAND	WMS 521S	SLAB	STRIPES	5905167882146
MASSI	WHITE	WMS 503S	SLAB	STRIPES	5905167882153
MASSI	IVORY	WMS 540S	SLAB	STRIPES	5905167882160
MASSI	GREY	WMS 525S	SLAB	STRIPES	5905167882177
MASSI	SAND	WMS 546S	SLAB	STRIPES	5905167882184
MONO	WHITE	WMS 512S	SLAB	STRIPES	5905167882191
MONO	IVORY	WMS 511S	SLAB	STRIPES	5905167882207
MONO	GREY	WMS 541S	SLAB	STRIPES	5905167882214
MONO	Cashmere	WMS 542S	SLAB	STRIPES	5905167882221
TWEED	IVORY	WMS 528S	SLAB	STRIPES	5905167882085
TWEED	SAND	WMS 527S	SLAB	STRIPES	5905167882092
OAK	BEATRICE	WMSS 205	SLAB	EIR	5905167882238
OAK	ASTURIA	WMSS 210	SLAB	EIR	5905167882245
OAK	BURBON	WMSS 208	SLAB	EIR	5905167882252
FLUTED	BEATRICE	WMSS 205	SLAB	EIR	5905167882269
FLUTED	ASTURIA	WMSS 210	SLAB	EIR	5905167882276
FLUTED	BURBON	WMSS 208	SLAB	EIR	5905167882283

TILES COLLECTION

PIETRA SANTA	WHITE	WMT 538C	TILES	CONCRETE	5905167882290
PIETRA SANTA	WHITE	WMT 538G	TILES	HIGH GLOSS	5905167889978
MONREALE	IVORY	WMT 502C	TILES	CONCRETE	5905167882306
MONREALE	GREY	WMT 501C	TILES	CONCRETE	5905167882313
MONREALE	BLACK	WMT 518C	TILES	CONCRETE	5905167882320
MONREALE	BLACK	WMT 518G	TILES	HIGH GLOSS	5905167889985
ALPINA MIST	WHITE	WMT 549G	TILES	HIGH GLOSS	5905167889961
CALDERA	IVORY	WMT 548G	TILES	HIGH GLOSS	5905167889954
LUNARA	SAND	WMT 547G	TILES	HIGH GLOSS	5905167889947
MONZA	WHITE	WMT 520C	TILES	CONCRETE	5905167882337
MONZA	GREY	WMT 532C	TILES	CONCRETE	5905167882344
ZENITH	GREY	WMT 504C	TILES	CONCRETE	5905167882351
NAVA	IVORY	WMT 522C	TILES	CONCRETE	5905167882368
NAVA	GREY	WMT 524C	TILES	CONCRETE	5905167882375
NAVA	SAND	WMT 523C	TILES	CONCRETE	5905167882382
MASSI	WHITE	WMT 503C	TILES	CONCRETE	5905167882399
MASSI	IVORY	WMT 540C	TILES	CONCRETE	5905167882405
MASSI	GREY	WMT 525C	TILES	CONCRETE	5905167882412
MASSI	SAND	WMT 546C	TILES	CONCRETE	5905167882429
MONO	WHITE	WMT 512C	TILES	CONCRETE	5905167882436
MONO	IVORY	WMT 511C	TILES	CONCRETE	5905167882443
MONO	GREY	WMT 541C	TILES	CONCRETE	5905167882450
MONO	Cashmere	WMT 542C	TILES	CONCRETE	5905167882467
MONREALE	IVORY	WMT 502S	TILES	STRIPES	5905167882498
MONREALE	GREY	WMT 501S	TILES	STRIPES	5905167882504
MONREALE	BLACK	WMT 518S	TILES	STRIPES	5905167882511
PALATINA	WHITE	WMT 545S	TILES	STRIPES	5905167882528
PALATINA	SAND	WMT 521S	TILES	STRIPES	5905167882535
MASSI	WHITE	WMT 503S	TILES	STRIPES	5905167882542
MASSI	IVORY	WMT 540S	TILES	STRIPES	5905167882559
MASSI	GREY	WMT 525S	TILES	STRIPES	5905167882566
MASSI	SAND	WMT 546S	TILES	STRIPES	5905167882573
MONO	WHITE	WMT 512S	TILES	STRIPES	5905167882580
MONO	IVORY	WMT 511S	TILES	STRIPES	5905167882597
MONO	GREY	WMT 541S	TILES	STRIPES	5905167882603
MONO	Cashmere	WMT 542S	TILES	STRIPES	5905167882610
TWEED	IVORY	WMT 528S	TILES	STRIPES	5905167882474
TWEED	SAND	WMT 527S	TILES	STRIPES	5905167882481
OAK	BEATRICE	WMST 205	TILES	EIR	5905167884522
OAK	ASTURIA	WMST 210	TILES	EIR	5905167882672
OAK	BURBON	WMST 208	TILES	EIR	5905167884539



Der Katalog stellt eine kostenlose Präsentation der Produkte der Decora S.A. dar und ist gemäß geltendem Recht kein kommerzielles Angebot. Farben und Oberflächenstrukturen der in den Abbildungen dargestellten Produkte können aufgrund drucktechnischer Einschränkungen von den tatsächlichen Produkten abweichen. Decora S.A. behält sich das Recht vor, die Verfügbarkeit der Produkte in einzelnen Märkten und bei bestimmten Vertriebspartnern zu ändern. Die im Katalog enthaltenen Produkte stellen kein vollständiges Angebot der Decora S.A. dar.

DECORA GROUP
ul. Ignacego Prądzyńskiego 24 A
63-000 Środa Wielkopolska, Poland
e-mail: office@decora.pl
phone: +48 61 28 64 200

modee.design